

電気網焼き器 無料修理保証書

型番 TA-T01

保証期間内に取扱説明書、本体表示などの注意書きにしたがって正常な使用状態で使用して故障した場合には、保証書の記載にもつき、お買いあげの販売店が無料修理いたします。お買いあげの日から下記の期間内に故障した場合は、商品と本書をお持ちいただき、お買いあげの販売店に修理をご依頼ください。

保証期間	本体お買いあげ日より 1 年無料	お買いあげ日	年 月 日
※お客様	お名前 様	住所 TEL	
※販売店	店名 印	住所 TEL	

※印欄に記入のない場合は無効となりますから必ずご確認ください。

- 保証期間内でも次の場合には有料修理となります。
 - (イ) お取り扱い上の不注意・天災・火災・公害・異常電圧・指定外の使用電圧による故障、損傷及び部品の当然の消耗などの場合。
 - (ロ) ご自分で不当な修理・調整・分解・改造などをされたもの及び取扱説明書、本体表示などの禁止事項での使用による故障や損傷。
 - (ハ) お買い上げ後の輸送、移動、落下などによる故障及び損傷。
 - (ニ) 本書にお買い上げ年月日、お客様名、販売店の記入の無い場合あるいは字句を書き換えられた場合。
 - (ホ) 本書のご提示がない場合。
 - 本書は日本国内においてのみ有効です。 This warranty is valid only in Japan.
 - 本書は盗難・火災などの不可抗力以外で紛失された場合は、再発行いたしませんので大切に保管してください。
- この保証書は、本書に明示した期間・条件のもとにおいて無料修理をお約束するものです。したがって、この保証書によってお客様の法律上の権利を制限するものではありませんので、保証期間経過後の修理などについてご不明な場合は、お買い上げの販売店へお問い合わせください。
- ※補修用性能部品は、製造打ち切り後5年間保有しています。

保証書にご記入いただいた個人情報について

※ご記入いただいたお客様の個人情報は商品の修理・交換に関わる作業のみ使用させていただきます。
※修理・交換以外の業務や第三者に提供することはございません。

	修理実施日	修理内容	担当者
サービスメモ			

□この度はお買い求め頂き誠にありがとうございます。この製品は、厳密な検査をいたしております。ご使用前に破損などがなく確認し、取扱説明書をよく読んでから、正しくお使いください。お読みになった後は使用者がいつでも見られるところに必ず保管してください。

(中国製)

■輸入販売元

Tamahashi co.,Ltd.
株式会社 タマハシ
〒959-1241 新潟県燕市小高4549-6
TEL0256-63-9545 FAX0256-66-2252
URL http://www.smile-king.co.jp
E-mail tamahashi@smile-king.co.jp

電気網焼き器

※一般家庭用

この商品は家庭で調理するために使うものです。使用の際にはこの取扱説明書をよく読んでから使用して下さい。不適切な取扱は事故につながります。使用する方はこの取扱説明書は必ず保管して下さい。

型番 TA-T01

取扱説明書

保証書付 裏表紙にあります

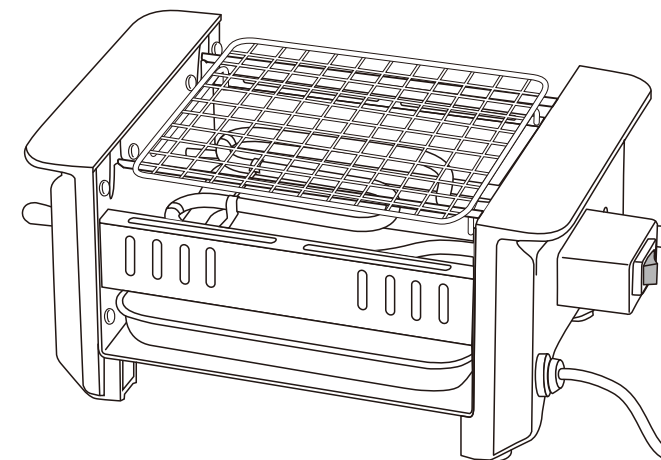

仕様	
品番	AYT-01
品名	電気網焼き器
定格	AC100V 50/60Hz
消費電力	650W
電源コード	約 1.5m
外形寸法	約 260×146×高さ 106mm
本体重量	約 885g
付属品	焼きアミ・油受けトレイ

もくじ

- 安全上のご注意…………… 1～2
- ご使用前に…………… 3
- 各部の名称…………… 3
- お手入れについて…………… 4
- ご使用方法…………… 5～8
- おかしいな?と思ったら…………… 9
- アフターサービスについて…………… 10

安全上のご注意

- ご使用前にこの「安全上の注意」をよくお読みになり、正しくお使いください。
- ここに示した注意事項は、製品を正しくお使いいただき、お使いになる人や他の人への危険や損害を防止するためのものです。また、危害や損害の大きさと切迫の程度を明示するために、誤った取扱いをすると生じることが想定される内容を「警告」「注意」に区分しています。いずれも安全に関する重要な内容ですので必ず守ってください。

⚠ 警告	この表示の欄は、「死亡または重傷などを負う可能性が想定される」内容です。	⚠ 注意	この表示の欄は、「傷害を負う可能性または物的損害の発生する可能性が想定される」内容です。
-------------	--------------------------------------	-------------	--

※物的損害とは、家屋・家財・家畜・ペットにかかわる拡大損害を示します。

	禁止図記号		指示図記号
この絵表示は、してはいけない「禁止」内容です。		この絵表示は、必ず実行していただく「指示」内容です。	

⚠ 警告

	修理技術者以外の人、絶対に分解したり修理・改造は行わないこと。 ※発火したり、異常動作してケガをすることがあります。		電源コードや差し込みプラグが傷んだり、コンセントの差し込みがゆるいときは使用しない。 ※感電・ショート・発火の原因になります。
	水につけたり、水をかけたりしない。 ※ショート・感電の恐れがあります。		濡れた手で差し込みプラグを抜き差ししない。 ※感電やケガをすることがあります。
	定格15A以上のコンセントを単独で使うこと。 ※他の用具と併用すると分岐コンセント部が異常発熱して発火することがあります。		カーテンなど、可燃物の近くで使用しない。 ※火災の恐れがあります。
	AC100V 以外では使用しない。 ※火災・感電・ケガをすることがあります。		子供だけで使わせたり、幼児の手の届くところで使わない。 ※やけど・感電・ケガをすることがあります。
	電源コードを傷つけたり、破損したり、加工したり、無理に曲げたり、引っ張ったり、ねじったり、束ねたりしない。また、電源コードに重いものを乗せたり、挟み込んだりしない。※電源コードが破損し、火災・感電の原因となります。		
	製品が入っていた袋はお子様がかぶって遊ばないように、手の届かない所に保管または破棄する。※窒息の危険があります。		

保障とアフターサービス (必ずお読みください)

ご不明な点や修理に関するご相談は

- 修理に関するご相談ならびにお取扱い・お手入れに関するご不明な点はお買い上げ販売店にご相談ください。

ご転居あるいはご贈答品などで保証書に記入してあるお買い上げの販売店に修理が依頼できない場合

■お問い合わせ先 **Tamahashi** co.,Ltd.
株式会社 **タマハシ**
〒959-1241 新潟県燕市小高4549-6
TEL0256-63-9545 FAX0256-66-2252
URL <http://www.smile-king.co.jp>
E-mail tamahashi@smile-king.co.jp

[受付時間]
10:00～12:00
13:00～17:00
(土日・祝日は除く)

保証書 (一体)

- 保証書は、この取扱説明書の裏表紙に記載されています。
- 保証書は、必ず「お買い上げ日・販売店名」などの記入をお確かめのうえ、販売店から受取っていただき、内容をよくお読みの後、大切に保管してください。

—保証期間—
お買い上げ日より1ヶ年

補修用性能部品の保有期間

- 本製品の補修用性能部品を製造打ち切り後5年間保有しています。
- この期間は経済産業省の指導によるものです。
- 補修用性能部品とは、その商品の機能を維持するために必要な部品です。

修理を依頼される時は

- 保証期間中
製品に保証書を添えてお買い上げの販売店にご持参ください。
保証書/取扱説明書の記載内容により修理いたします。
- 保証期間が過ぎている時は
お買い上げの販売店にご相談ください。修理により機能が維持できる場合は、お客様のご要望により有料で修理させていただきます。













本文中の絵表示は製品のイメージで、実際の形状と一部異なる場合があります。

おかしいな?と思ったら

症状	確認事項
電源が入らない。 ヒーターが加熱されない	電源プラグは正しくコンセントに差し込まれていない場合があります。コンセントの根元まで差し込んでください。 ・電源スイッチはONになっていますか? ・ヒーターが寿命の可能性がります。
焼きムラができてたり、 焼き色が極端に淡い。	調理物の厚み、大きさにより焼き加減が異なります。 ・焼く場所を移動させてください。 ・焼く位置を調整レバーでヒーターに近づけるなど調整してください。
極端に大量の煙が出たり、 こげくさいにおいがする。	・食材が直接ヒーターに触れて、こげている可能性があります。また、長時間焼き過ぎの可能性がります。一旦、電源を切り確認してください。 ・タレが着いているとヒーターに落ちて煙が出たりこげくさくなります。焼く前によくタレをきってください。
串がうまく返せない。	・食材や串の種類によりバランスがとりにくく、裏返しにくい場合があります。串を2本打つ事により安定します。

上記項目をご確認のうえ、解決しない場合は (株)タマハシ お問い合わせ先までご連絡ください。

⚠ 注意

 使用中や使用直後は高温部に触れない。 ※高温ですのでやけどの原因になります。	 電源プラグを抜くときは、電源コードを持たずに必ず先端の電源プラグを持って引き抜く。 ※感電やショートして発火することがあります。
 電源プラグはコンセントの根元までしっかり差し込む。 ※差込が不完全な場合、感電・発熱による火災の原因になります。	 電源プラグにピンやゴミを付着させない。 ※感電やショートして発火の原因になります。
 使用時以外は、電源プラグをコンセントから抜く。 ※ケガややけど、絶縁劣化による感電・漏電火災の原因になります。	 不安定な場所や熱に弱い敷物の上では使用で使わない。 火災の原因になります。
 移動する時は両手で本体を持つ。 落下してケガや破損の原因になります。	 強い衝撃を与えない。 本体に亀裂が生じた場合は使用しない。 ※破損して感電やケガの原因になります。
 食器洗い機や食器乾燥機は使用しない。 ※感電やショートして発火の原因になります。	 材料を規定以上置かない。 故障の原因になります。
 部品の取り付け・取りはずし、お手入れする時は、差込みプラグをコンセントから抜く。 ケガをする恐れがあります。	 本体の丸洗いはしない。 感電・故障の原因になります。



《 禁 止 》
鍋・やかんなどを置いて
使用しないでください。

ご使用の前に

- 初めてご使用になる前は、本体を固く絞ったぬれふきんなどできれいに拭いてから使用してください。また、焼き網・油受けトレイは食器用中性洗剤で洗い、よくすすぎ水気を拭き取り乾燥させてからご使用ください。
- 本体を壁やコーナーから20cm以上離してご使用ください。
- 初めてご使用になるときは、煙やにおいが出る場合があります。金属部品に付着している油分や湿気が熱により煙やにおいとなって出たもので異常ではありません。ご使用にともない出なくなります。
- 使用中・使用直後は本体・鉄板が熱くなっていますので手を触れないでください。乳幼児は遠ざけ、絶対に触らせないようにしてください。

注意

- 本品は家庭用としての目的で製造しています。
- 調理以外の用途で使用しないでください。
- 使用中は本体から離れないでください。
- 長時間放置したり空焚きはしないでください。火災・故障の原因となります。
- 長時間連続で使用したり、食材を必要以上に焦がしたりしないでください。
- ヒーター、焼き網の上に**食材以外のものは絶対にのせない**でください。
- 本品に鍋・やかんなどを置いて使用しないでください。

各部の名称

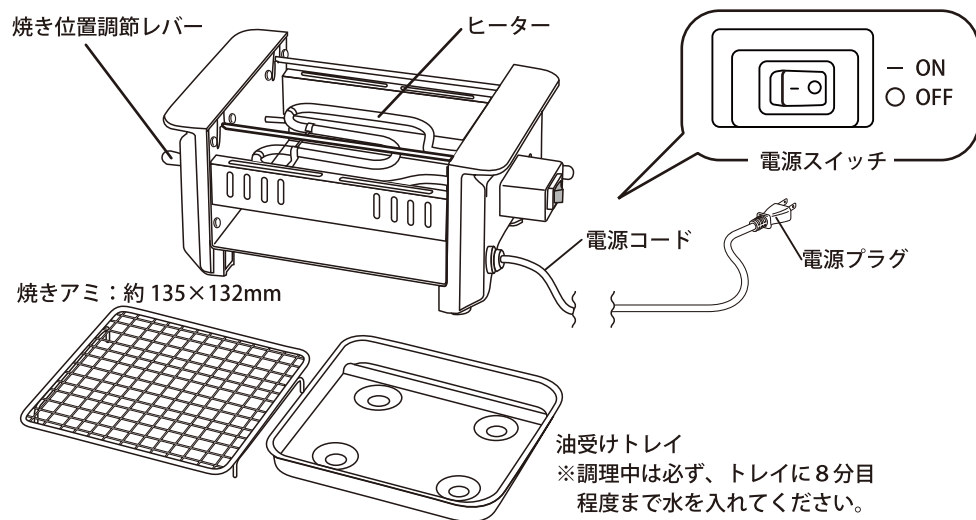

4. 焼き鳥サイドバーにのせて焼き始める

用意した焼き鳥をサイドバーに渡すようにのせます。(図1参照)焼けてきたら、焼き面を裏返すなどして均一に焼いてください。

※ヒーターの構造上、比較的早く焼ける場所と遅く焼ける場所があります。焼き加減が均一になるように場所を入れ替えてください。

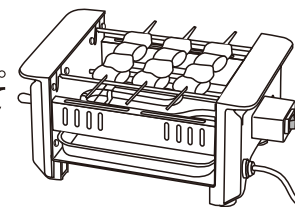

(図1)

油受けトレイに入れた水は少しずつ蒸発していきますので、**トレイの半分以下になったら随時水を足してください。**

注意

- ※水足しをする際は、ヒーター根元部分に水がかからないようにご注意ください。故障の原因となります。
- 調理中や直後は本体・トレイが熱くなっていますので、火傷をしないようご注意ください。
- 調理中や直後に本体を移動させたり、不安定な場所に置いたりしないでください。
- ヒーターに肉などの具材がつかないようにご注意ください。焦げて煙が出ます。
- タレのついた食材は汁気をきってから焼いてください。

●焼き加減を調節する

焼き位置調節レバーを移動させ、サイドバーの高さを変えます。

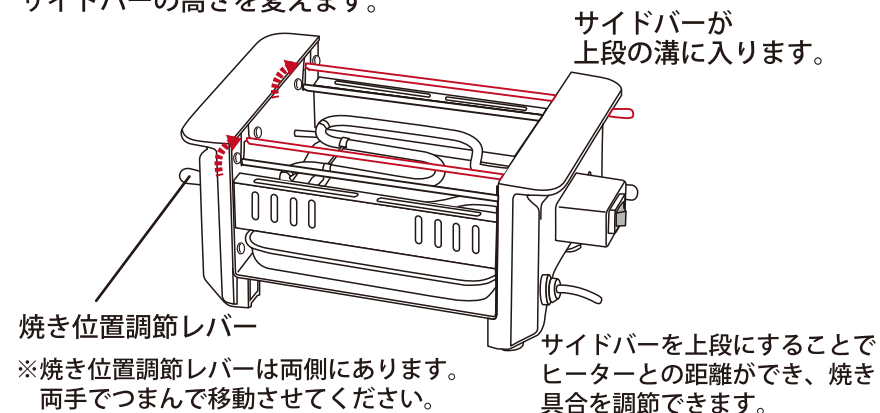

5. 使用後は、必ず電源スイッチをOFFにし、電源プラグを抜く十分に本体が冷めたことを確認してから片付けてください。

< 焼き鳥の場合 >

1. 焼き鳥の準備をする

串打ちをする場合は鶏肉などを一口サイズに切り、火が通りにくい部位には切れ込みを入れたり、薄く切るなどの下ごしらえをしてください。

- 串の先端はサイドバーにかけるために1cm以上出し、具材はサイドバーの内側に入るように9cm以内に収まるように刺してください。
- 串の先端が出ていないものは、具材を少し移動させ、先端を出してから調理し始めてください。
- 丸串の場合、串打ちを2本にすると裏返しやすくなります。
- スチーム加熱済みの焼き鳥だと生焼けの心配がありません。

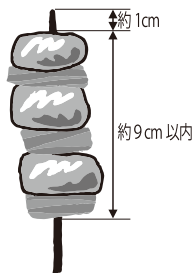

2. 油受けトレイに水を入れる

調理中は必ずトレイに8分目ぐらいまで水を入れてください。

※調理中に水が減ってきたらトレイに水を足してください。その際、ヒーター部に水がかからないようにご注意ください。

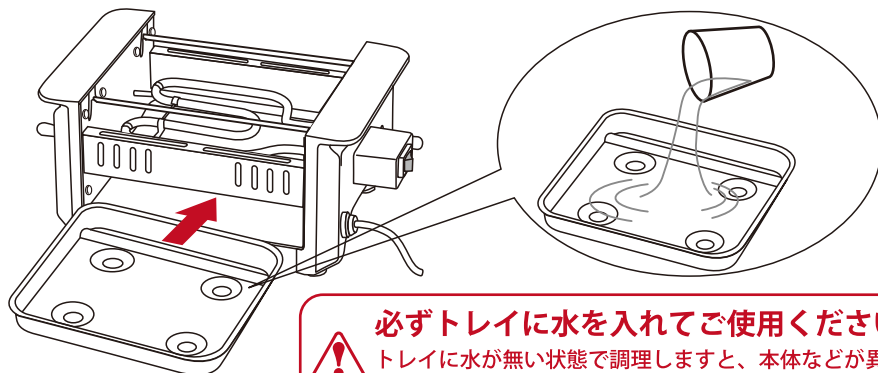

必ずトレイに水を入れてご使用ください。
⚠️ トレイに水が無い状態で調理しますと、本体などが異常過熱し、故障・やけど・火災などの原因となります。

3. 電源を入れる

電源プラグをコンセントに差し込み、電源スイッチを入れます。

※使用中に本体から金属部の熱膨張によるきしみ音や、自動温度調節器の動作音がする場合がありますが故障ではありません

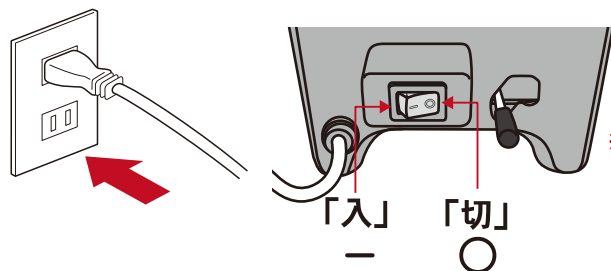

※電源スイッチを入るとヒーターが熱くなりますので、絶対に触れないでください。

お手入れについて

- お手入れの際は、必ず電源プラグをコンセントから抜いてください。その後、**本体が冷めてからお手入れをしてください。**
- 本体の丸洗いは絶対にしないでください。
- 洗剤は必ず食器用中性洗剤を使用してください。
- 金属タワシや磨き粉・ベンジン・シンナーなどは使用しないでください。
- こげつきなどを落としたい場合には金属製の固いものを使用しないでください。
- 食器乾燥機・食器洗い機は使用しないでください。
- お手入れの後は、必ず各部を正しい位置にセットしてください。
- ◎ こびりつきなどをそのまま放置しておくと、焼きついてとれにくくなります。ご使用ごとに必ずお手入れをしてください。

< お手入れ方法 >

○ 丸洗いできる部位

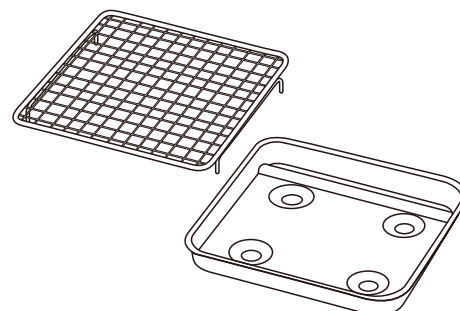

【油受けトレイ・焼きアミ】

食器用中性洗剤をつけた柔らかいスポンジで洗った後にぬるま湯で洗い流し、乾いた布で十分に水気を拭き取り乾燥させてください。

× 丸洗い出来ない部位

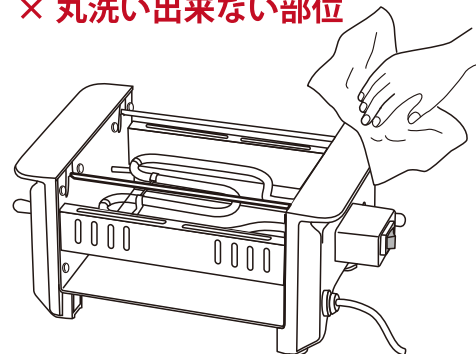

【本体】

食器用中性洗剤を薄めたお湯に布をひたし、固くしぼって拭いた後、乾いた布で水気をしっかり拭き取り乾燥させてください。

【電源コード・電源プラグ】

乾いた布で汚れを拭き取ってください。

お願い

シンナー・ベンジン・スプレー式クリーナー類で拭かないでください。変色・変形などの原因になります。

ご使用方法

< アミ焼きの場合 >

1. 付属の焼きアミをセットする

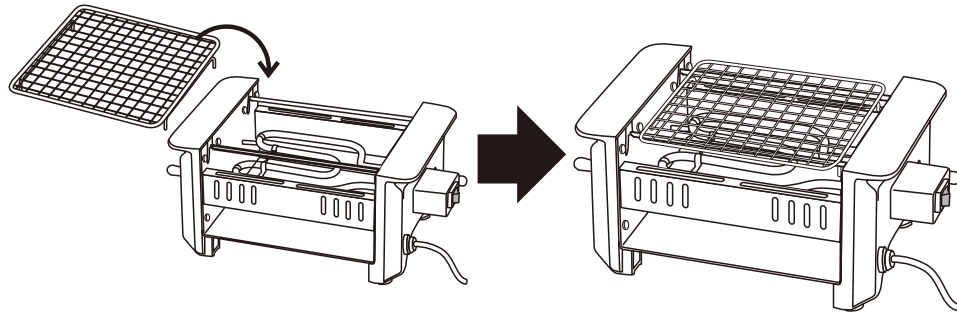

2. 油受けトレイに水を入れる

調理中は必ずトレイに8分目ぐらいまで水を入れてください。
※調理中に水が減ってきたらトレイに水を足してください。その際、ヒーター部に水がかからないようにご注意ください。

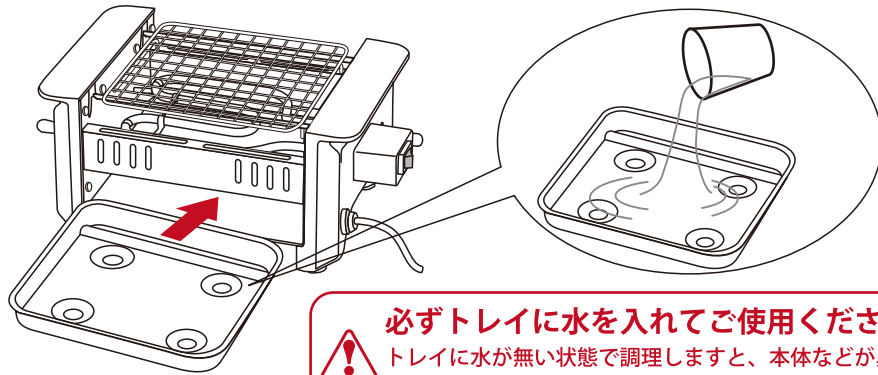

必ずトレイに水を入れてご使用ください。
⚠️ トレイに水が無い状態で調理しますと、本体などが異常過熱し、故障・やけど・火災などの原因となります。

3. 電源を入れる

電源プラグをコンセントに差し込み、電源スイッチを入れます。
※使用中に本体から金属部の熱膨張によるきしみ音や、自動温度調節器の動作音がありますが故障ではありません。

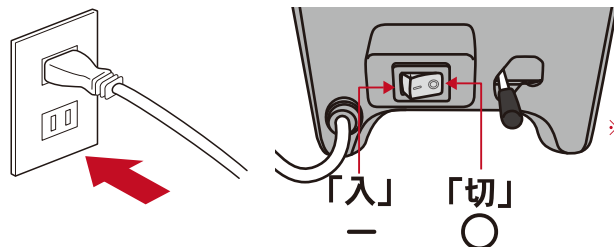

※電源スイッチを入れるとヒーターが熱くなりますので、絶対に触れないでください。

4. お好みの食材をアミにのせて調理する

干物・肉・野菜・餅などお好みの食材をのせてください。
油受けトレイに入れた水は、少しずつ蒸発していきますので、**トレイの半分以下になったら、随時水を足してください。**

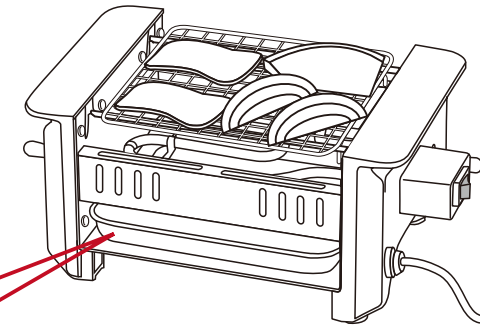

調理中は「油受けトレイ」に常に水を入れてご使用ください。

《 注意 》

- ※水足しをする際は、ヒーター根元部分に水がかからないようにご注意ください。故障の原因となります。
- 調理中や直後は本体・トレイが熱くなっていますので、火傷をしないようご注意ください。
- 調理中や直後に本体を移動させたり、不安定な場所に置いたりしないでください。
- ヒーターに肉などの具材がつかないようにご注意ください。焦げて煙が出ます。
- タレのついた食材は汁気をきってから焼いてください。

5. 使用後は、必ず電源スイッチをOFFにし、電源プラグを抜く 十分に本体が冷めたことを確認してから片付けてください。